

Pali per esterno / Outdoor poles

PAL/H2

Palo per esterno in ottone anticato, corredato di tappo di chiusura, copripiastra base, piastra base ed interno palo in ferro zincato. Ad eccezione del fissaggio su plinto, per tutte le altre installazioni consigliamo di corredare il palo con l'art. INT.P (parte da interrare con getto in calcestruzzo) da ordinare a parte (vedi pag. 626).

Outdoor pole in aged brass, supplied with cap, base plate cover, base plate and inside pole in galvanized iron. With the exception of the plinth attachment, for all other installations we recommend to equip the pole with the article INT.P (part to be embedded in concrete) to be ordered separately (see on page 626).

ARTICOLO ITEM	DESCRIZIONE DESCRIPTION	PESO GR. WEIGHT GR.	VOL. IN M ³ VOL. IN M ³	PEZZI IMBALLO OUTER BOX	FASCIA PREZZO PRICE RANGE
PAL/H2	Palo H 2 mt / Pole H 2 mt	14.960	0,06	1	B97

Componenti esterni palo Outside pole elements

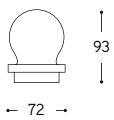

TAP

Tappo di chiusura in fusione di ottone, successivamente anticato.
Closing cap in cast brass, subsequently aged.

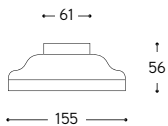

COB.P

Copripiastra base in tornilastra di rame, successivamente anticato.
Base plate cover in copper sheet, subsequently aged.

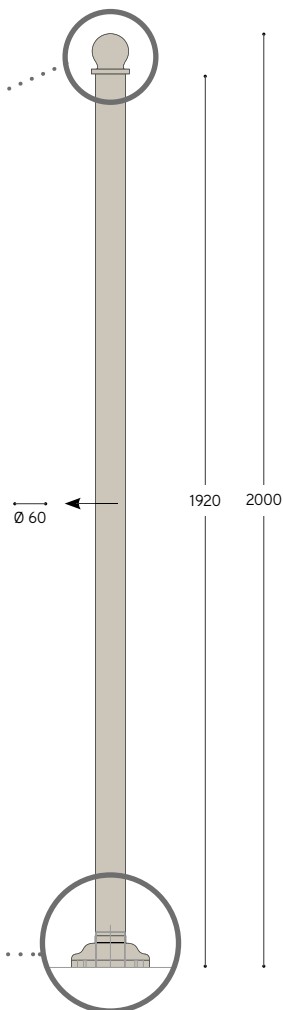

Componenti interni palo Inside pole elements

±56±
Boccola in PVC
Plastic bushing

±56±
Interno palo in ferro zincato
Inside pole in galvanized iron
Ø 48

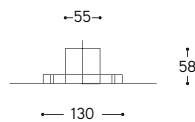

PIB.P

Piastra base in ferro zincato per il fissaggio del palo. Può essere fissata direttamente su plinto (in questo caso vanno incementati dei tirafondi) oppure va fissata sulla parte da interrare (art. INT.P) che va ordinata a parte.
Base plate in hot-galvanized iron for fixing post. Can be fixed directly on plinth (in this case the screws must be purchased separately), or else it is fixed to the part to be embedded (art. INT.P) which must be ordered separately.

1790

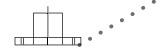

Pali per esterno / Outdoor poles

PAL/H2,5

Palo per esterno in ottone anticato, corredato di tappo di chiusura, raccordo per rastrematura, copripiastra base, piastra base base ed interno palo in ferro zincato. Ad eccezione del fissaggio su plinto, per tutte le altre installazioni consigliamo di corredare il palo con l'art. INT.M (parte da interrare con getto in calcestruzzo) da ordinare a parte (vedi pag. 626).

Outdoor pole in aged brass, supplied with cap, base plate cover, base plate and inside pole in galvanized iron. With the exception of the plinth attachment, for all other installations we recommend to equip the pole with the article INT.M (part to be embedded in concrete) to be ordered separately (see on page 626)

ARTICOLO ITEM	DESCRIZIONE DESCRIPTION	PESO GR. WEIGHT GR.	VOL. IN M ³ VOL. IN M ³	PEZZI IMBALLO OUTER BOX	FASCIA PREZZO PRICE RANGE
PAL/H2,5	Palo H 2,5 mt / Pole H 2,5 mt	22.408	0,06	1	B114

Componenti esterni palo Outside pole elements

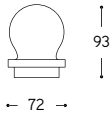

TAP

Tappo di chiusura in fusione di ottone, successivamente anticato.
Closing cap in cast brass, subsequently aged.

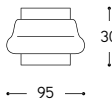

RAS.2

Raccordo per rastrematura in fusione di ottone, successivamente anticato. Serve a raccordare tubi in ottone anticato di misure diverse. L'articolo è corredato dalle viti di fissaggio in ottone anticato.
Tapering connection in cast brass, subsequently aged. Used to connect aged-effect pipes of various sizes. The article comes with aged-brass fixing screws.

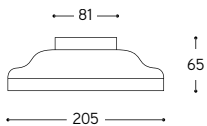

COB.M

Copripiastra base in tornilastra di rame, successivamente anticato.
Base plate cover in copper sheet, subsequently aged.

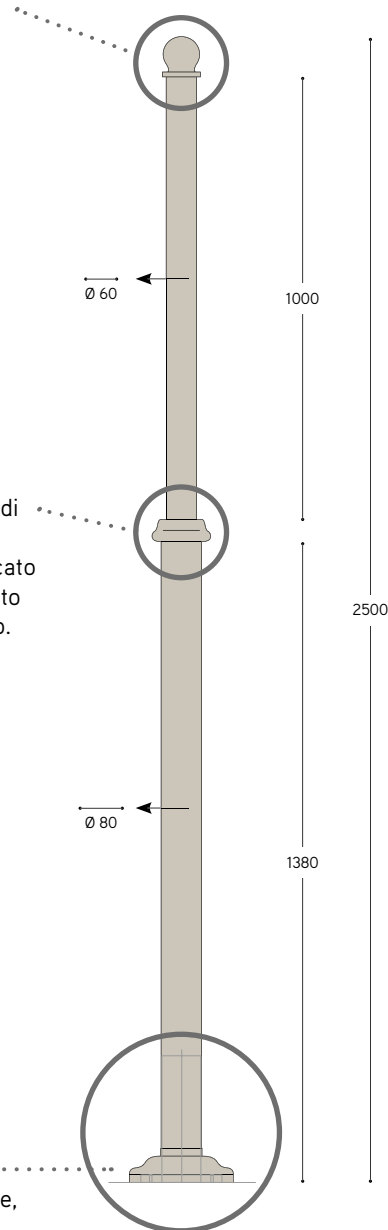

Componenti interni palo Inside pole elements

+56+



Boccola in PVC
Plastic bushing



Interno palo in ferro zincato
Inside pole in galvanized iron

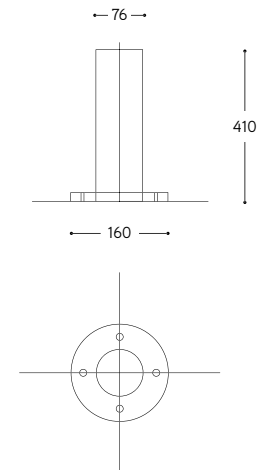

PIB.M

Piastra base in ferro zincato per il fissaggio del palo. Può essere fissata direttamente su plinto (in questo caso vanno incementati dei tirafondi) oppure va fissata sulla parte da interrare (art. INT.M) che va ordinata a parte.
Base plate in hot-galvanized iron for fixing post. Can be fixed directly on plinth (in this case the screws must be purchased separately), or else it is fixed to the part to be embedded (art. INT.M) which must be ordered separately.

Pali per esterno / Outdoor poles

PAL/H3

Palo per esterno in ottone anticato, corredato di tappo di chiusura, raccordo per rastrematura, copripiastra base, piastra base base ed interno palo in ferro zincato. Ad eccezione del fissaggio su plinto, per tutte le altre installazioni consigliamo di corredare il palo con l'art. INT.M (parte da interrare con getto in calcestruzzo) da ordinare a parte (vedi pag. 626).

Outdoor pole in aged brass, supplied with cap, base plate cover, base plate and inside pole in galvanized iron. With the exception of the plinth attachment, for all other installations we recommend to equip the pole with the article INT.M (part to be embedded in concrete) to be ordered separately (see on page 626)

ARTICOLO ITEM	DESCRIZIONE DESCRIPTION	PESO GR. WEIGHT GR.	VOL. IN M ³ VOL. IN M ³	PEZZI IMBALLO OUTER BOX	FASCIA PREZZO PRICE RANGE
PAL/H3	Palo H 3 mt / Pole H 3 mt	26.000	0,06	1	B122

Componenti esterni palo Outside pole elements

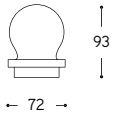

TAP

Tappo di chiusura in fusione di ottone, successivamente anticato.
Closing cap in cast brass, subsequently aged.

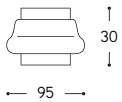

RAS.2

Raccordo per rastrematura in fusione di ottone, successivamente anticato. Serve a raccordare tubi in ottone anticato di misure diverse. L'articolo è corredato dalle viti di fissaggio in ottone anticato.
Tapering connection in cast brass, subsequently aged. Used to connect aged-effect pipes of various sizes. The article comes with aged-brass fixing screws.

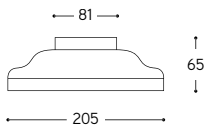

COB.M

Copripiastra base in tornilastra di rame, successivamente anticato.
Base plate cover in copper sheet, subsequently aged.

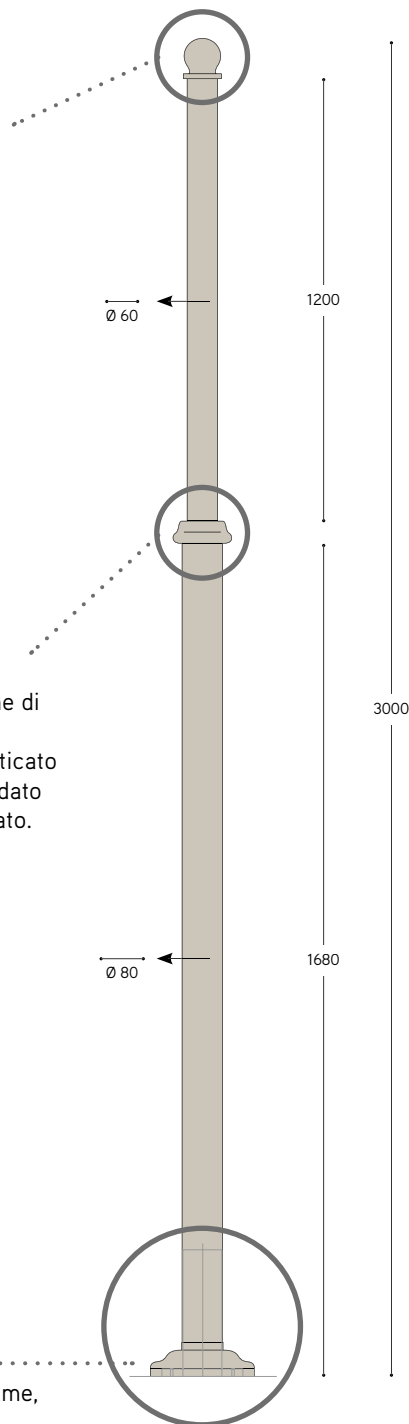

Componenti interni palo Inside pole elements



Boccola in PVC
Plastic bushing

Interno palo in ferro zincato
Inside pole in galvanized iron

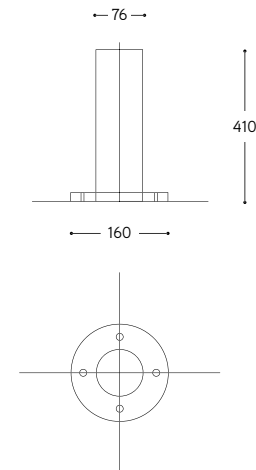
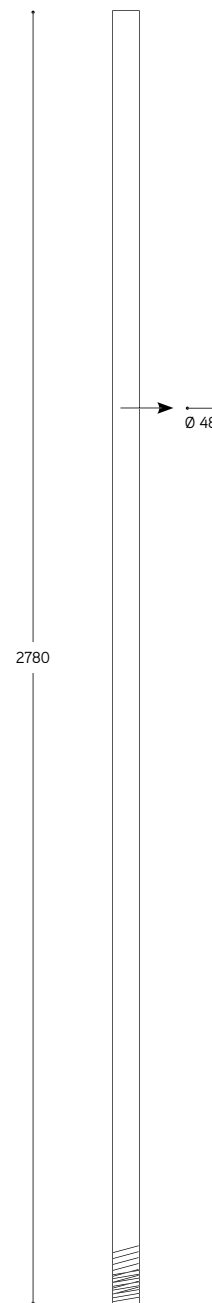

PIB.M

Piastra base in ferro zincato per il fissaggio del palo. Può essere fissata direttamente su plinto (in questo caso vanno incementati dei tirafondi) oppure va fissata sulla parte da interrare (art. INT.M) che va ordinata a parte.
Base plate in hot-galvanized iron for fixing post. Can be fixed directly on plinth (in this case the screws must be purchased separately), or else it is fixed to the part to be embedded (art. INT.M) which must be ordered separately.

Pali per esterno / Outdoor poles

PAL/H4

Palo per esterno in ottone anticato, corredato di tappo di chiusura, raccordi per rastrematura, copri piastra base e piastra base per il fissaggio del palo. Ad eccezione del fissaggio su plinto, per tutte le altre installazioni consigliamo di corredare il palo con l'articolo INT.G (parte da interrare con getto in calcestruzzo) da ordinare a parte (vedi pag. 626).

Outdoor pole in aged brass, supplied with cap, base plate cover, and base plate for fixing post. With the exception of the plinth attachment, for all other installations we recommend to equip the pole with the article INT.G (part to be embedded in concrete) to be ordered separately (see on page 626).

ARTICOLO ITEM	DESCRIZIONE DESCRIPTION	PESO GR. WEIGHT GR.	VOL. IN M ³ VOL. IN M ³	PEZZI IMBALLO OUTER BOX	FASCIA PREZZO PRICE RANGE
PAL/H4	Palo H 4 mt / Pole H 4 mt	44.582	0,20	1	B148

Componenti esterni palo Outside pole elements

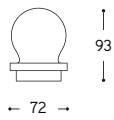

TAP
Tappo di chiusura in fusione di ottone, successivamente anticato.
Closing cap in cast brass, subsequently aged.

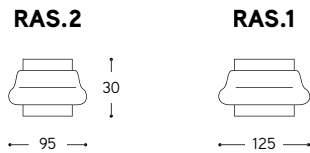

RAS.1 - RAS.2
Raccordo per rastrematura in fusione di ottone, successivamente anticato. Serve a raccordare tubi in ottone anticato di misure diverse. L'articolo è corredato dalle viti di fissaggio in ottone anticato.
Tapering connection in cast brass, subsequently aged. Used to connect aged-effect pipes of various sizes. The article comes with aged-brass fixing screws.

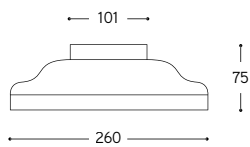

COB.G
Copripiastra base in tornilastra di rame, successivamente anticato.
Base plate cover in copper sheet, subsequently aged.

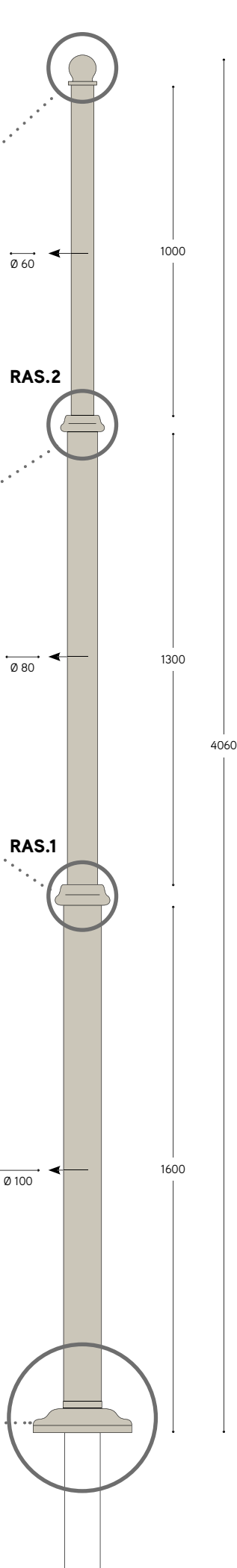

Componenti interni palo Inside pole elements

Boccola in PVC
Plastic bushing

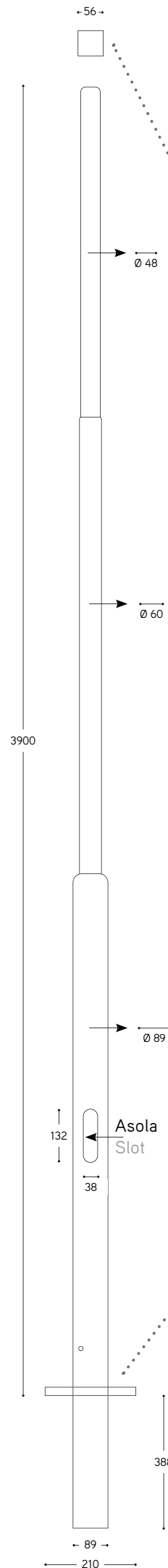

PIB.G
Piastra base in ferro zincato per il fissaggio del palo. Può essere fissata direttamente su plinto (in questo caso vanno incementati dei tirafondi) oppure va fissata sulla parte da interrare (art. INT.G) che va ordinata a parte.
Base plate in hot-galvanized iron for fixing post. Can be fixed directly on plinth (in this case the screws must be purchased separately), or else it is fixed to the part to be embedded (art. INT.G) which must be ordered separately.

Pali per esterno / Outdoor poles

Interrato per palo Buried base

Accessorio per palo, in ferro zincato a caldo, da interrare con getto in calcestruzzo per i pali di nostra produzione (INT.G per PAL/H4, INT.M per PAL/2,5 e PAL/H3, INT.P per PAL/H2). L'articolo è raccordabile con la piastra base mediante viti in acciaio inox in dotazione all'articolo stesso. La parte flangiata, al momento del getto, va posta a livello del terreno, in orizzontale.

Hot-dip galvanized iron accessory to be buried with concrete casting, suitable for poles of our production (INT.G for PAL/H4, INT.M for PAL/H2,5 and PAL/H3, INT.P for PAL/H2). The article is joinable with the base plate by means of stainless-steel, screws supplied with the article. The flanged part, at the time of laying the concrete, must be placed horizontally, level with the ground.

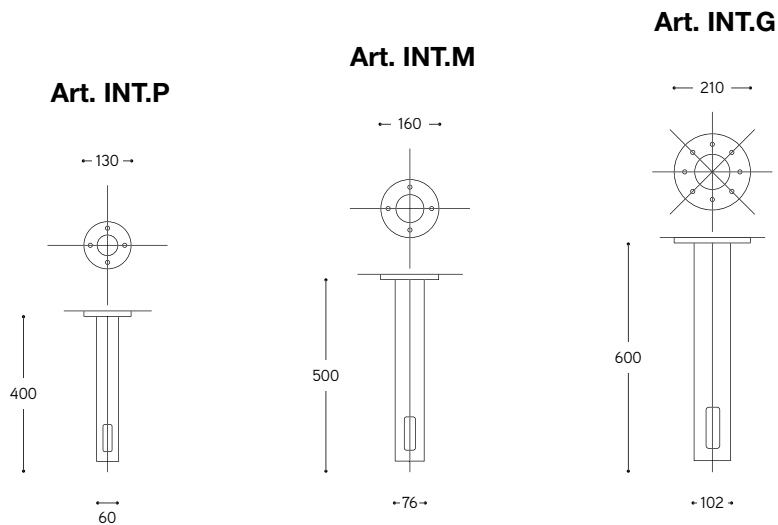

ARTICOLO ITEM	DESCRIZIONE DESCRIPTION	PESO GR. WEIGHT GR.	VOL. IN M ³ VOL. IN M ³	PEZZI IMBALLO OUTER BOX	FASCIA PREZZO PRICE RANGE
INT.P	Interrato per PAL/H2 / Buried base for PAL/H2	3.400	0,04	1	B40
INT.M	Interrato per PAL/H2,5 e PAL/H3 / Buried base for PAL/H2,5 and PAL/H3	5.660	0,06	1	B43
INT.G	Interrato per PAL/H4 / Buried base for PAL/H4	8.700	0,15	1	B59

